

TR3Xシリーズ読取範囲

リーダライタ：ミドルレンジ(300mW出力)

アンテナ：ハンディアンテナ(HAシリーズ)

RFタグ：SMARTRAC社製 ICODE SLIXラベル(14×31)

Ver. 1.00

発行日：2018年11月16日

 **タカヤ株式会社**
RF事業部

■構成及び測定条件

下図のようにアンテナとRFタグが正対する位置関係において、相互の間隔毎に交信可能な範囲を示す。

リーダライタ	ミドルレンジタイプ TR3X-MD01 (300mW出力)	
アンテナ	型式	参照頁
	TR3-HA101A	P.3
	TR3-HA201A	P.7
RFタグ	ISO/IEC15693 ISO/IEC18000-3(Mode1) SMARTRAC社製ICODE SLIXラベル HF MiniTrack SLIx Wet 14×31	
測定条件	インベントリコマンド(UIDのみ取得)を使用	
	周囲に金属のない自由空間上にて測定	
	アンテナ面からの間隔(高さ)別に測定	

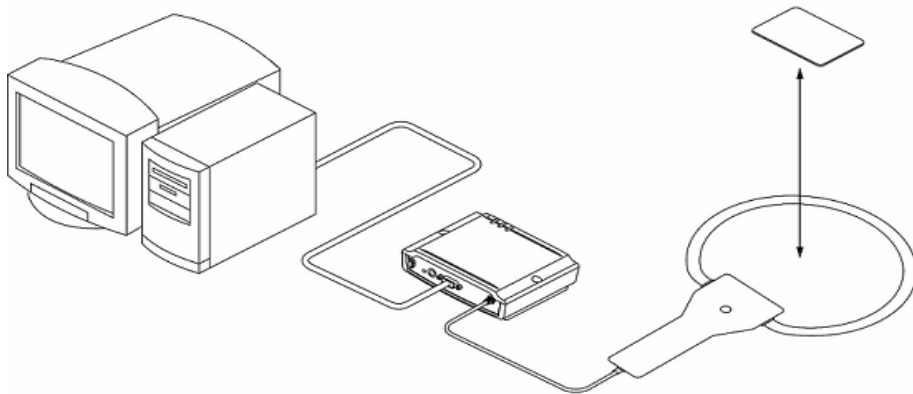

■使用上の注意

使用環境、使用するRFタグにより性能は異なるため、あくまで参考データとして使用していただき、運用の際は実際の環境での確認が必要になります。

■読取範囲データ

対象アンテナ:TR3-HA101A

RFタグ :SMARTRAC社製ICODE SLIXラベル HF MiniTrack SLIx Wet 14×31

交信距離 :MAX 19cm

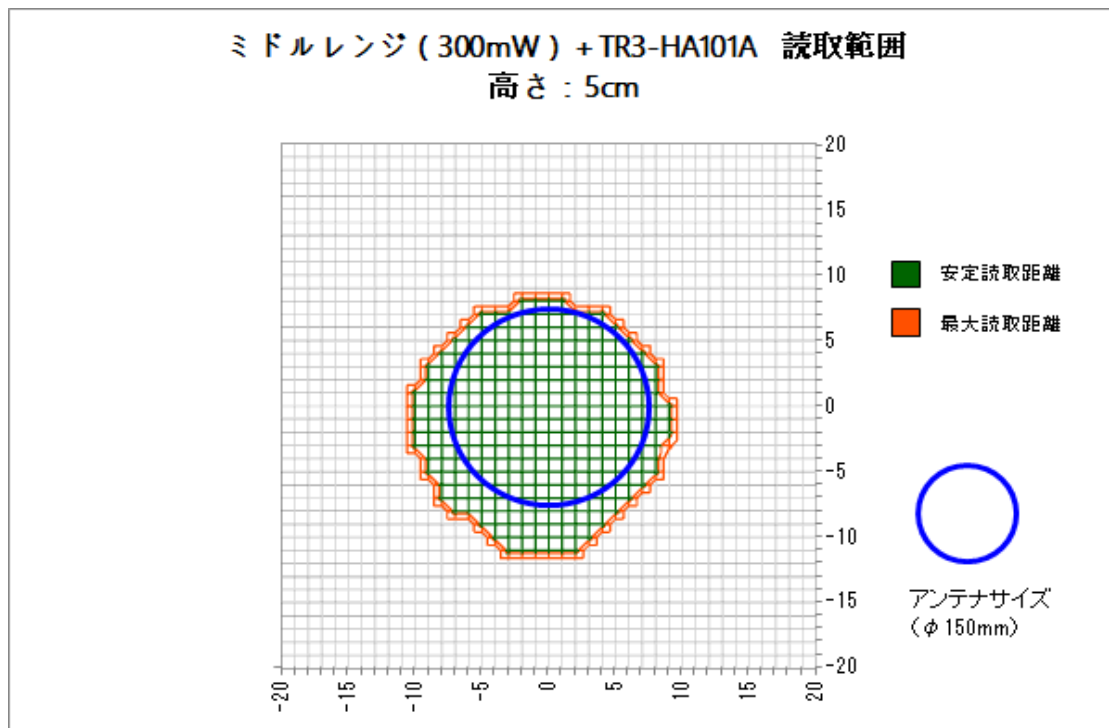
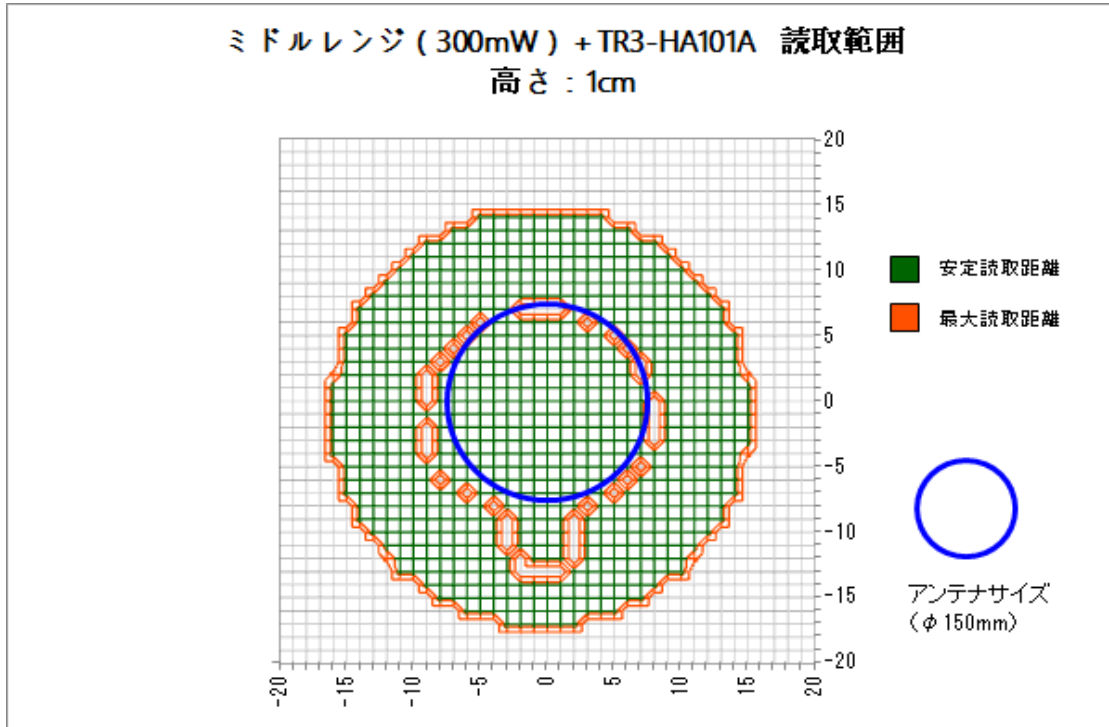

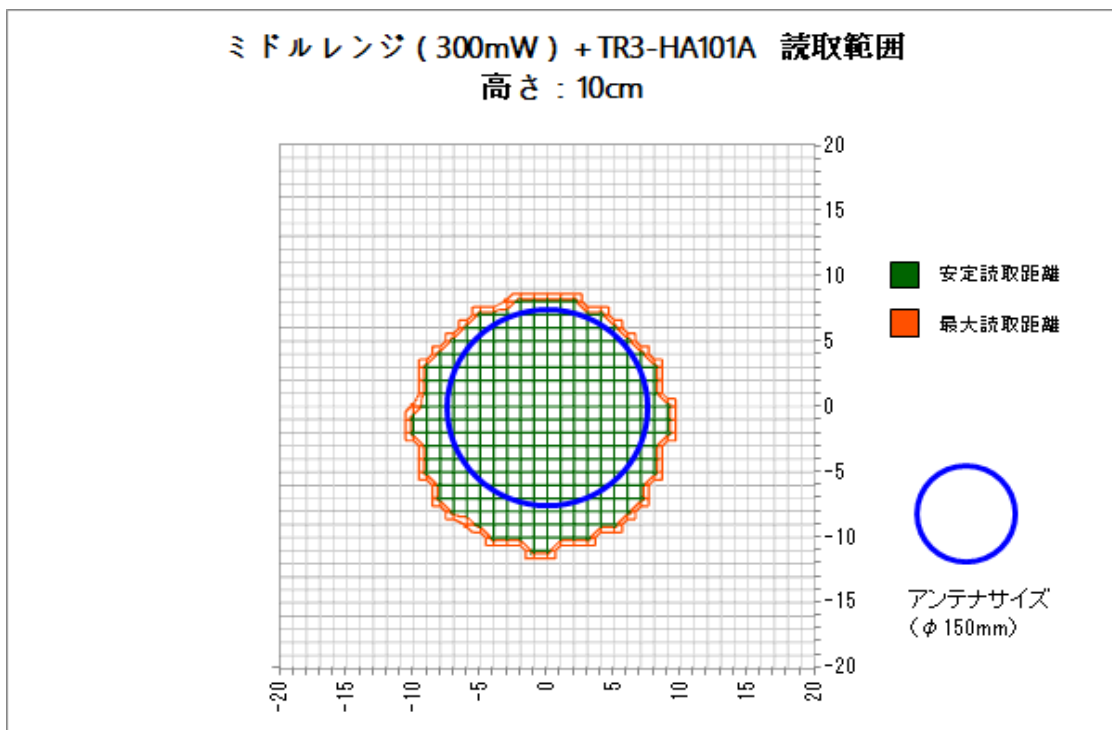
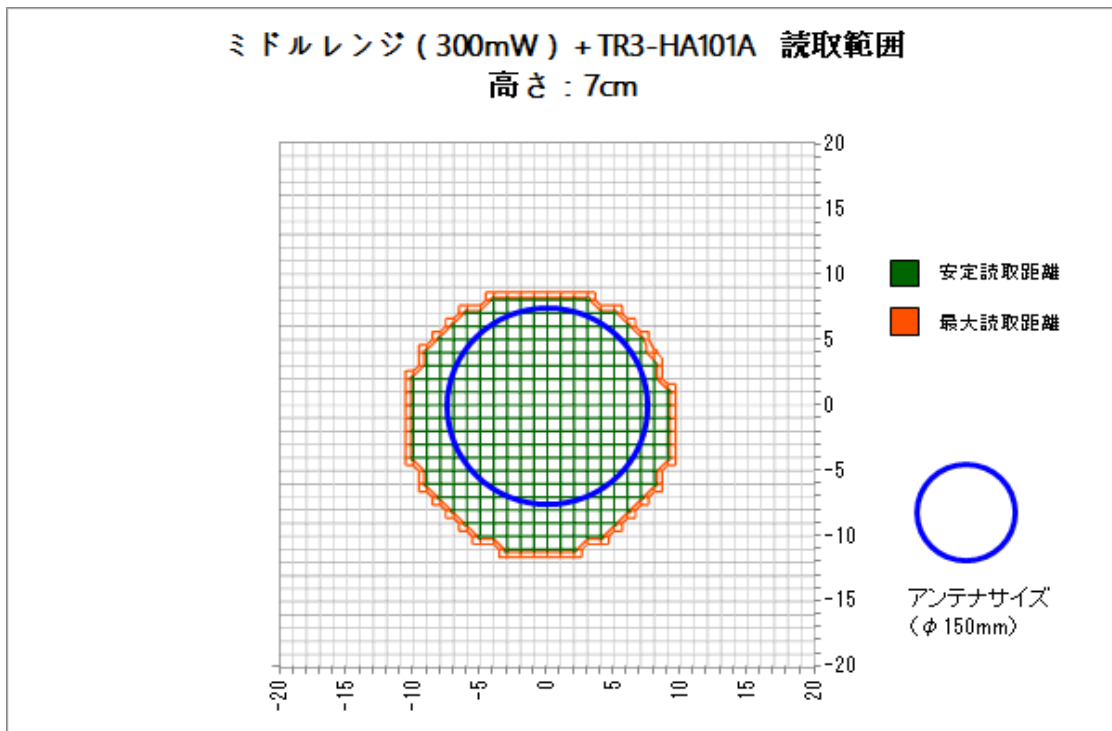

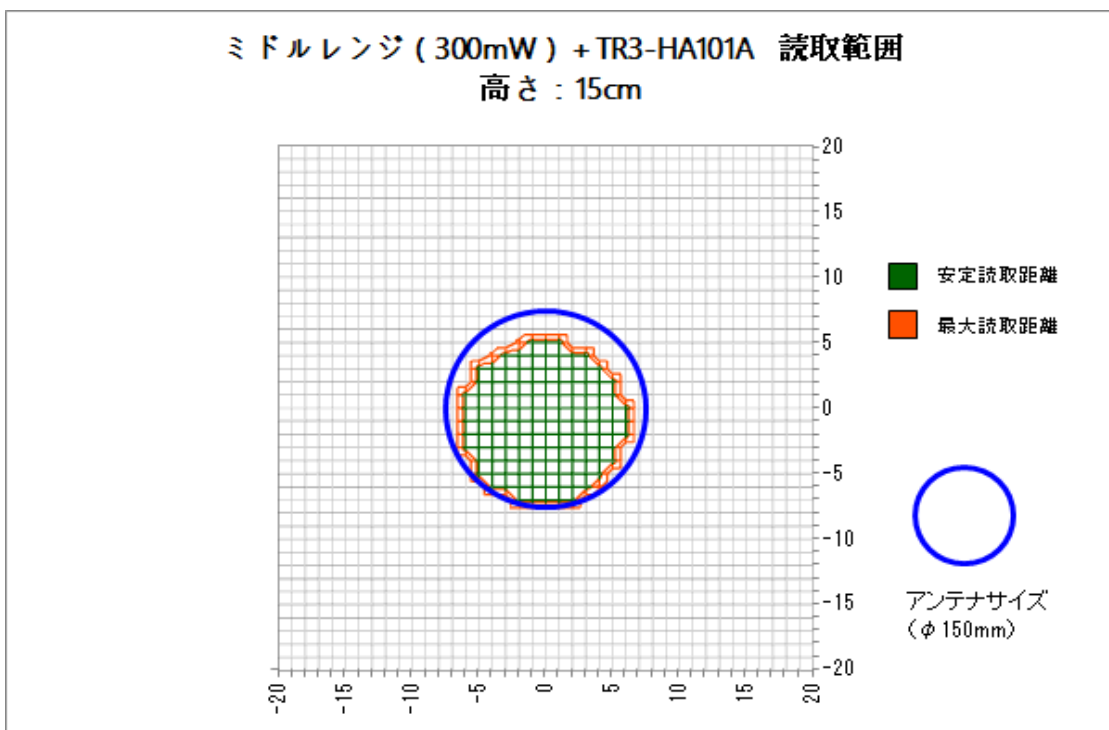
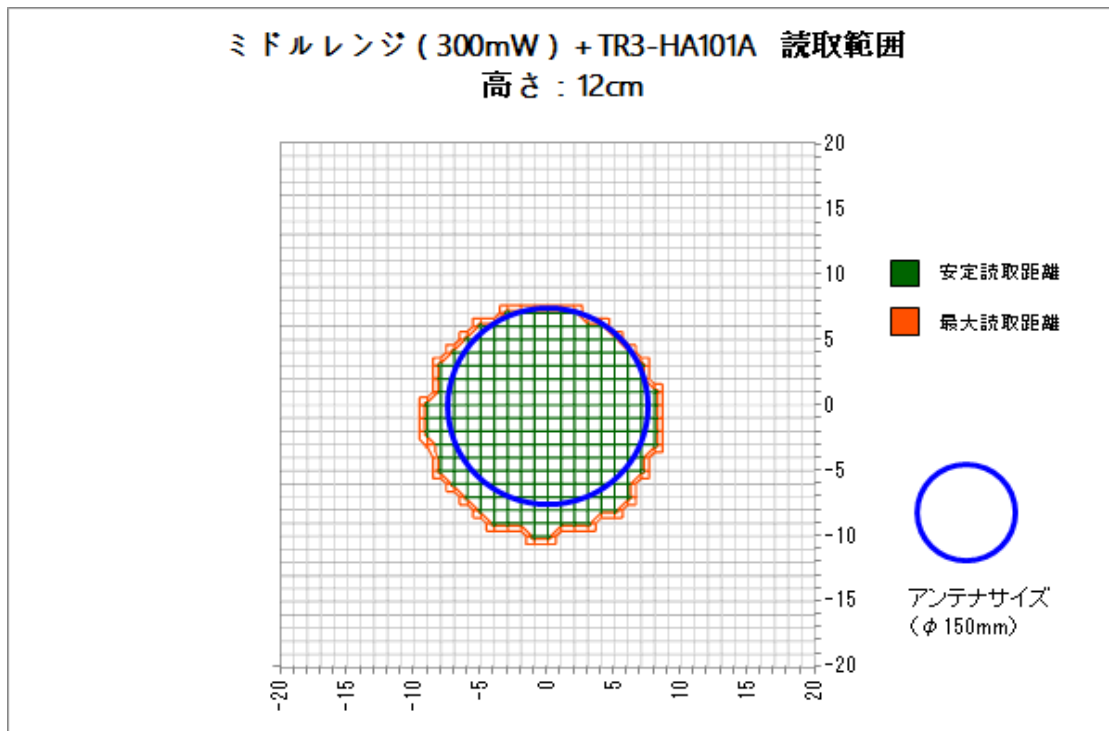

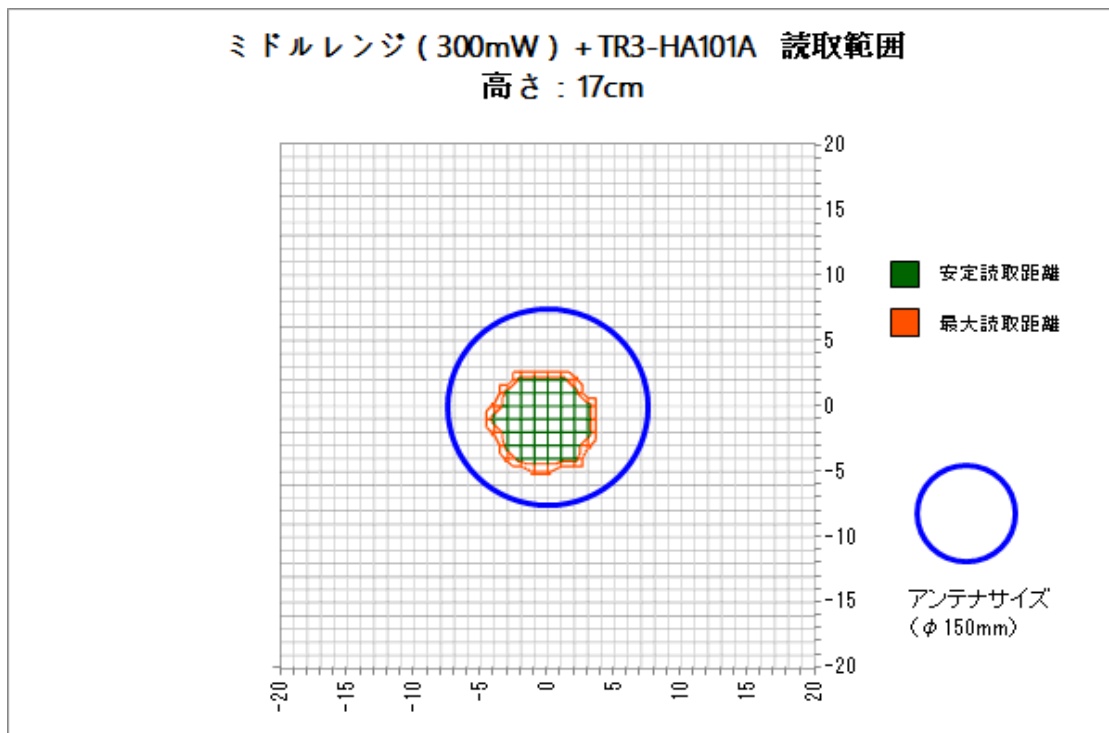

■読取範囲データ

対象アンテナ:TR3-HA201A

RFタグ :SMARTRAC社製ICODE SLIXラベル HF MiniTrack SLIx Wet 14×31

交信距離 :MAX 21cm

