

TR3Xシリーズ読取範囲

リーダライタ：ミドルレンジ(300mW出力)
アンテナ：基板アンテナ(Aシリーズ)
RFタグ：SMARTRAC社製 ICODE SLIXラベル(45×76)

Ver. 1.00

発行日：2018年11月16日

 **タカヤ株式会社**
RF事業部

■構成及び測定条件

下図のようにアンテナとRFタグが正対する位置関係において、相互の間隔毎に交信可能な範囲を示す。

リーダライタ	ミドルレンジタイプ TR3X-MD01 (300mW出力)	
アンテナ	型式	参照頁
	TR3-A102	P.3
	TR3-A202	P.6
	TR3-A302	P.10
RFタグ	ISO/IEC15693 ISO/IEC18000-3(Mode1) SMARTRAC社製 ICODE SLIXラベル HF RaceTrack-Book SLIx PaperTag 45×76	
	インベントリコマンド(UIDのみ取得)を使用	
測定条件	周囲に金属のない自由空間上にて測定	
	アンテナ面からの間隔(高さ)別に測定	

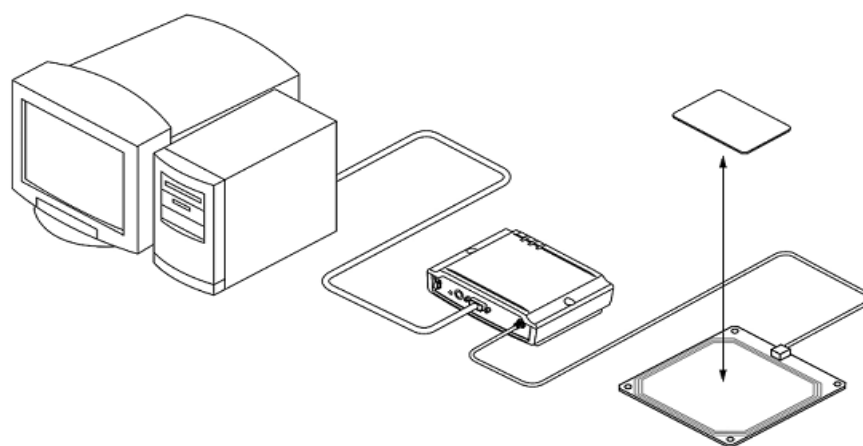

■使用上の注意

使用環境、使用するRFタグにより性能は異なるため、あくまで参考データとして使用していただき、運用の際は実際の環境での確認が必要になります。

■読取範囲データ

対象アンテナ:TR3-A102

RFタグ :SMARTRAC社製 ICODE SLIXラベル HF RaceTrack-Book SLIX PaperTag 45×76

交信距離 :MAX 29cm

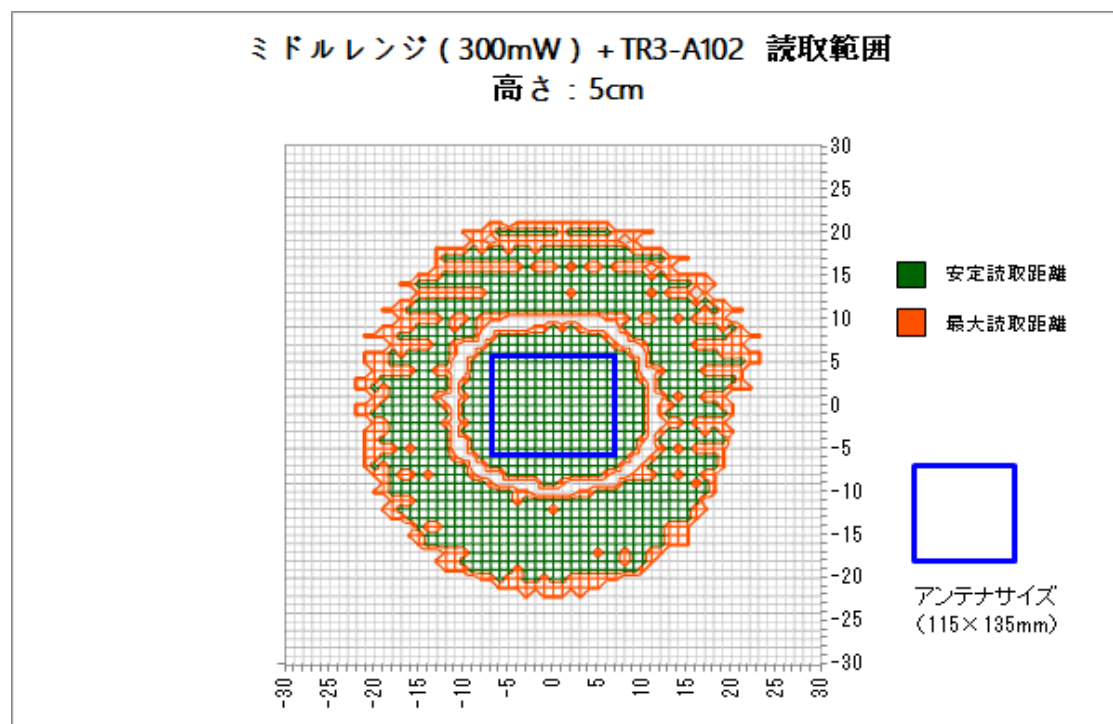
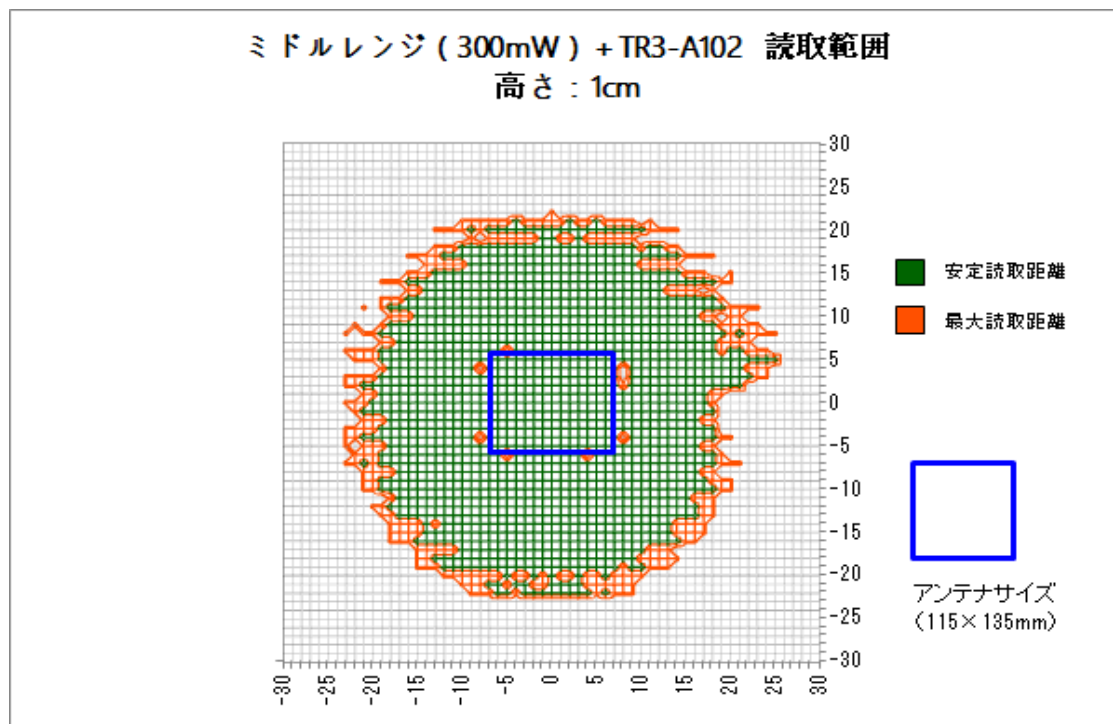

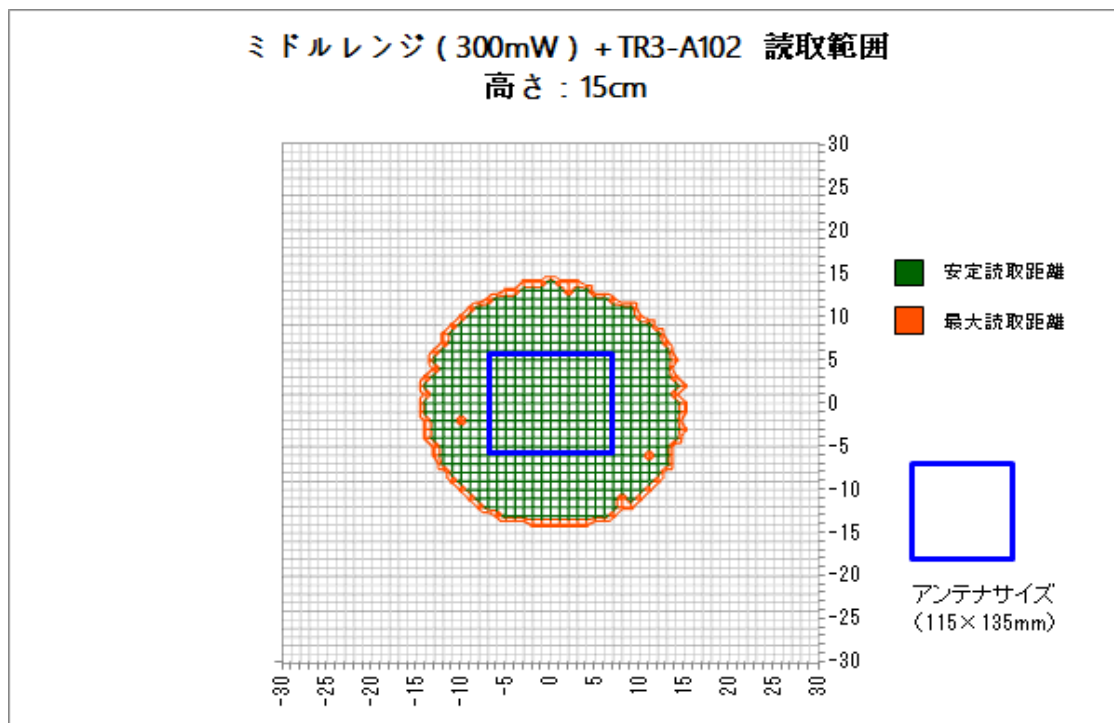
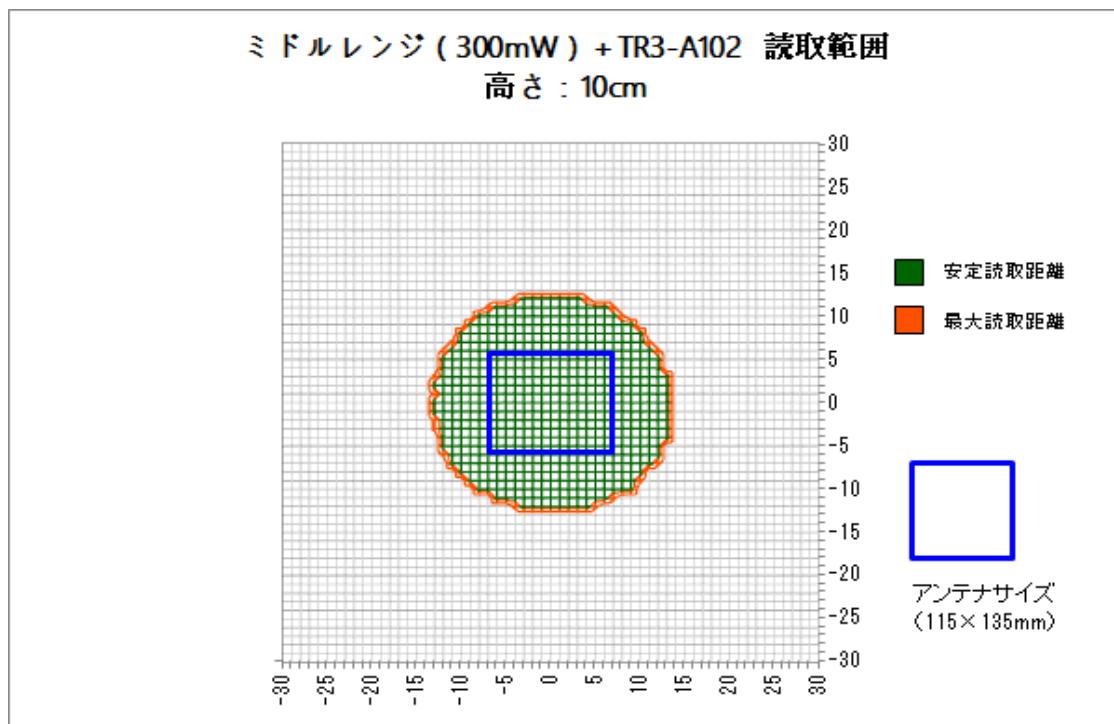

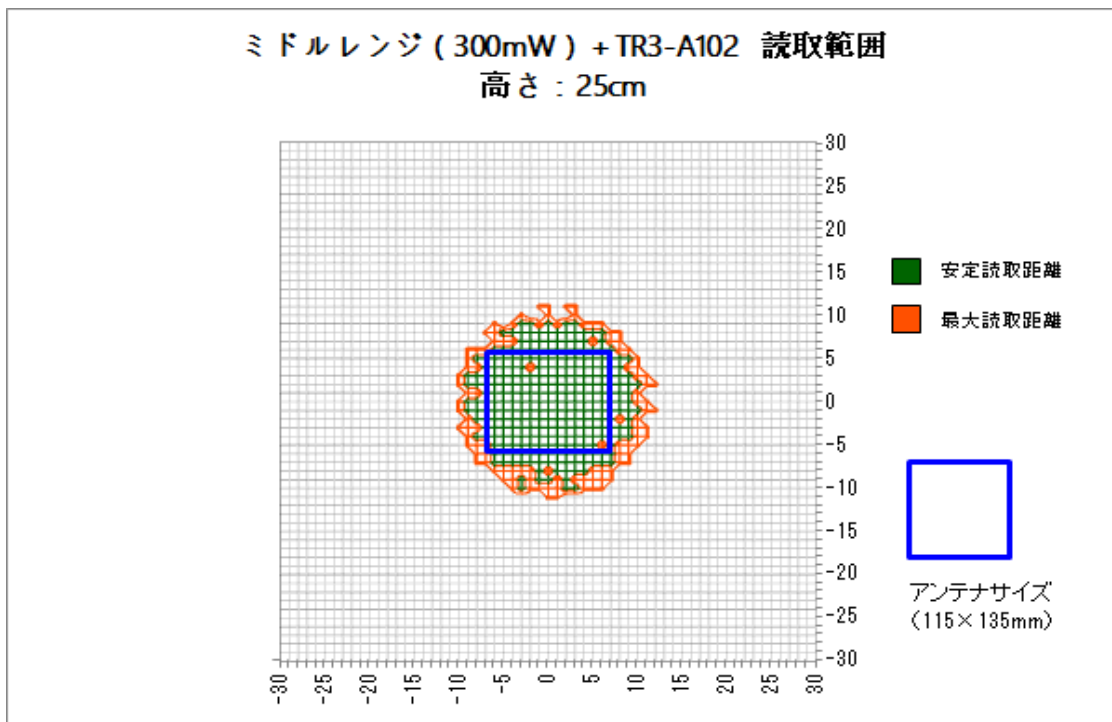
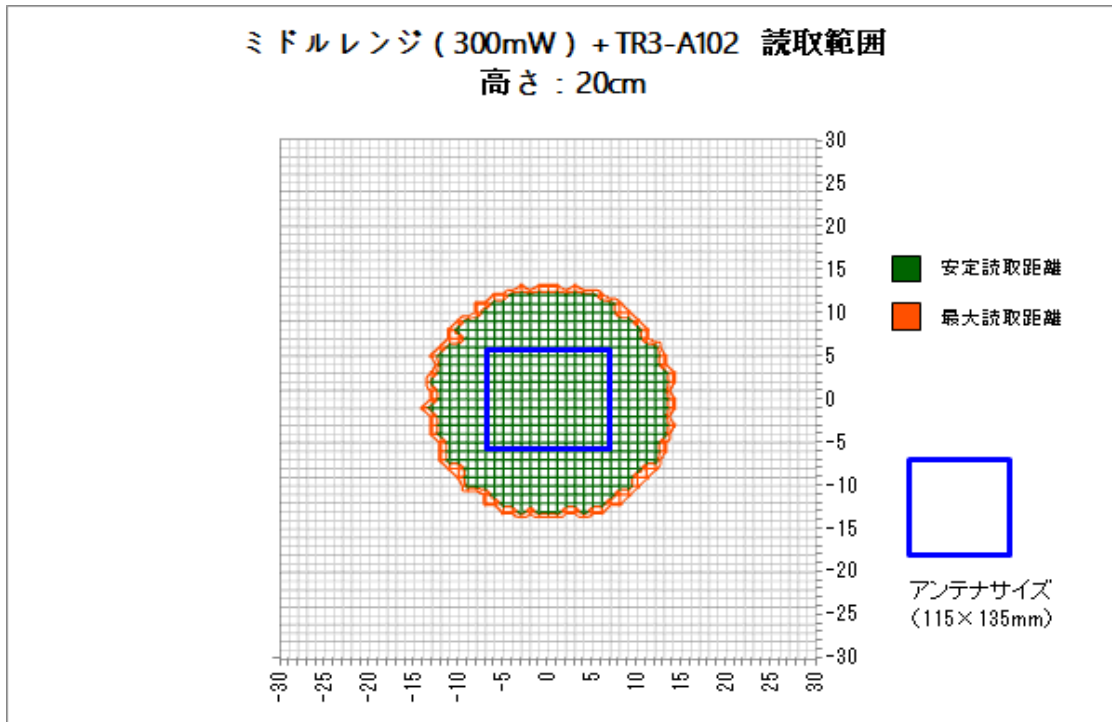

■ 読取範囲データ

対象アンテナ:TR3-A202

RFタグ :SMARTRAC社製 ICODE SLIXラベル HF RaceTrack-Book SLIX PaperTag 45×76

交信距離 :MAX 17cm

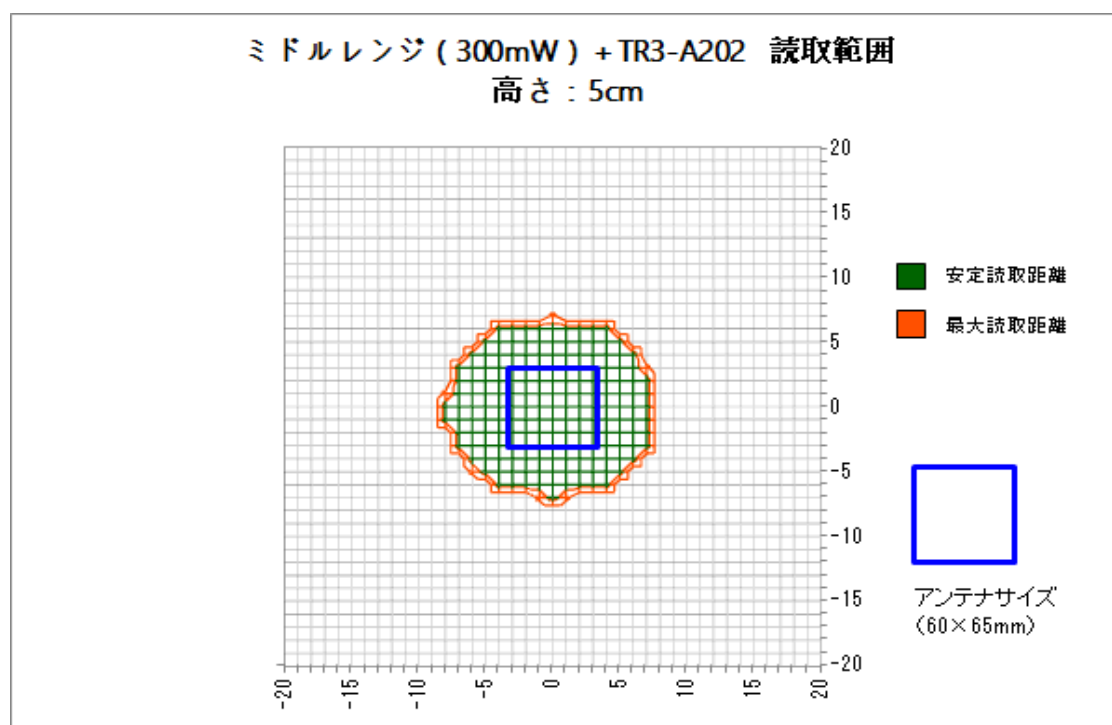
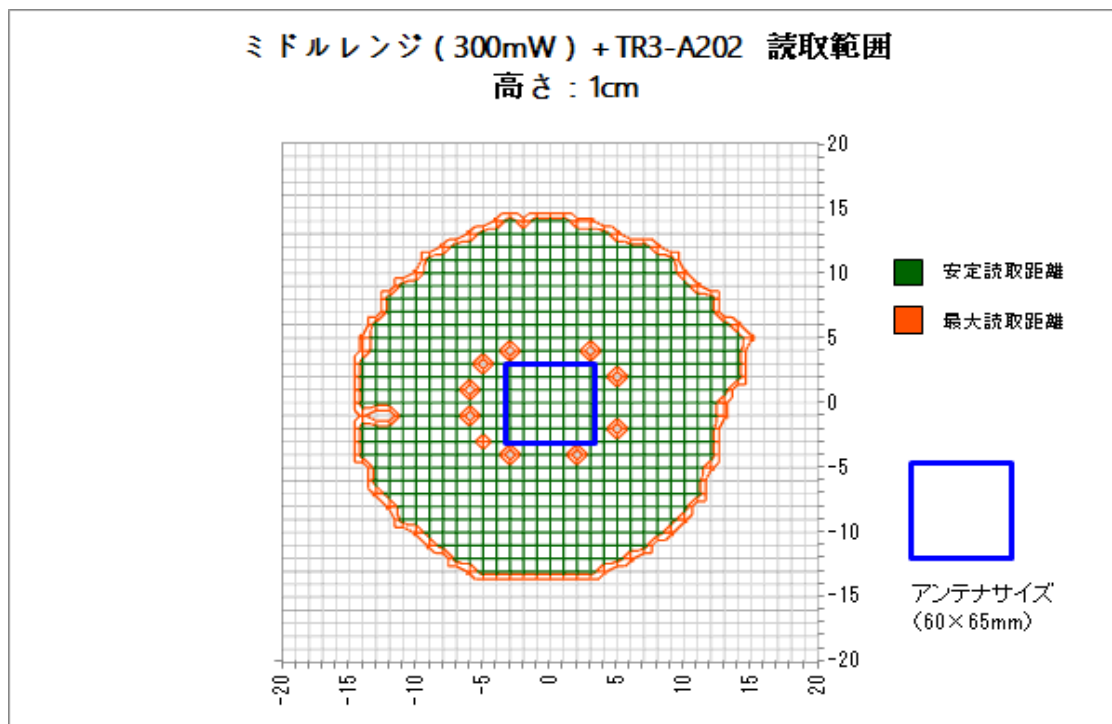

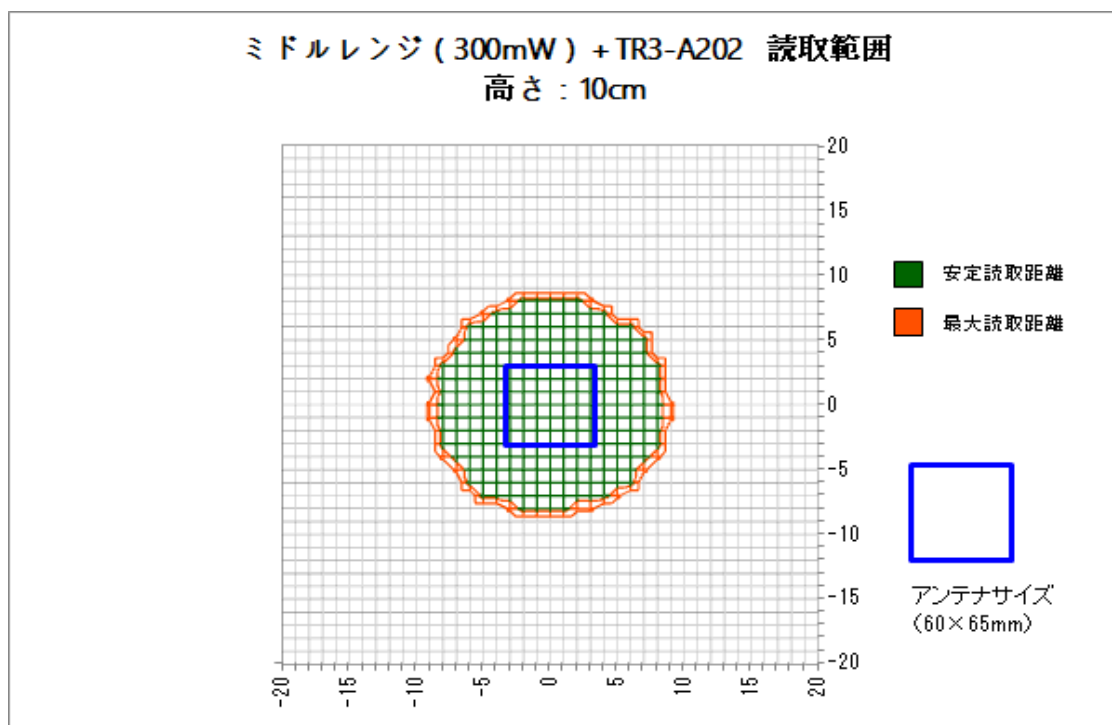
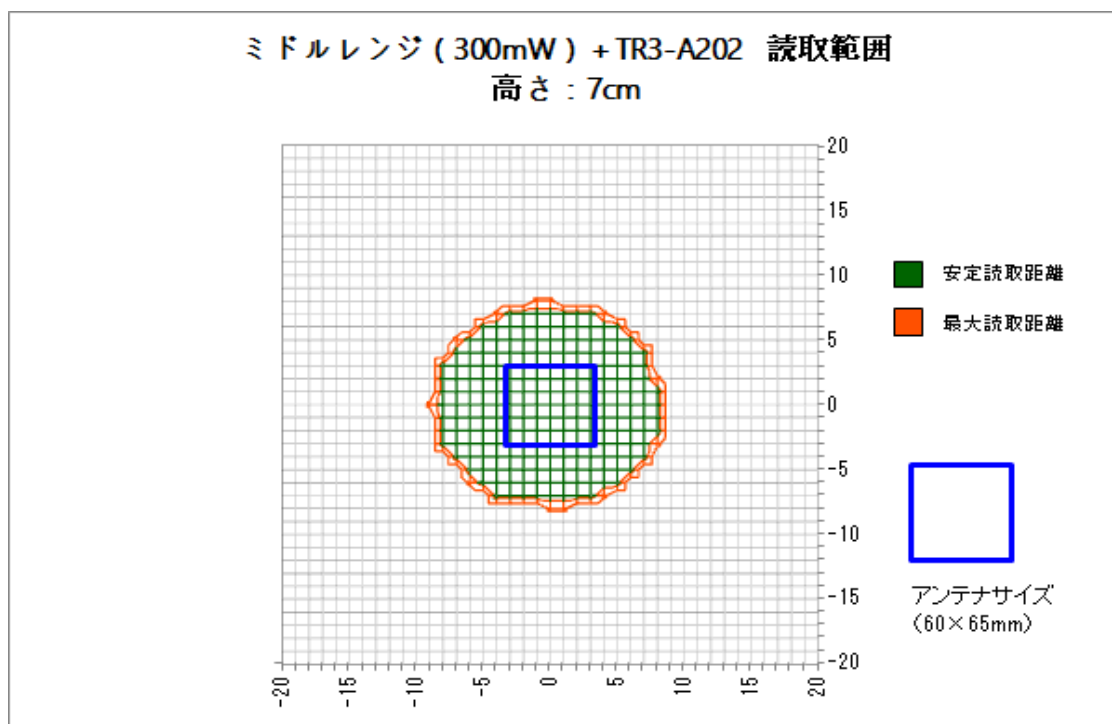

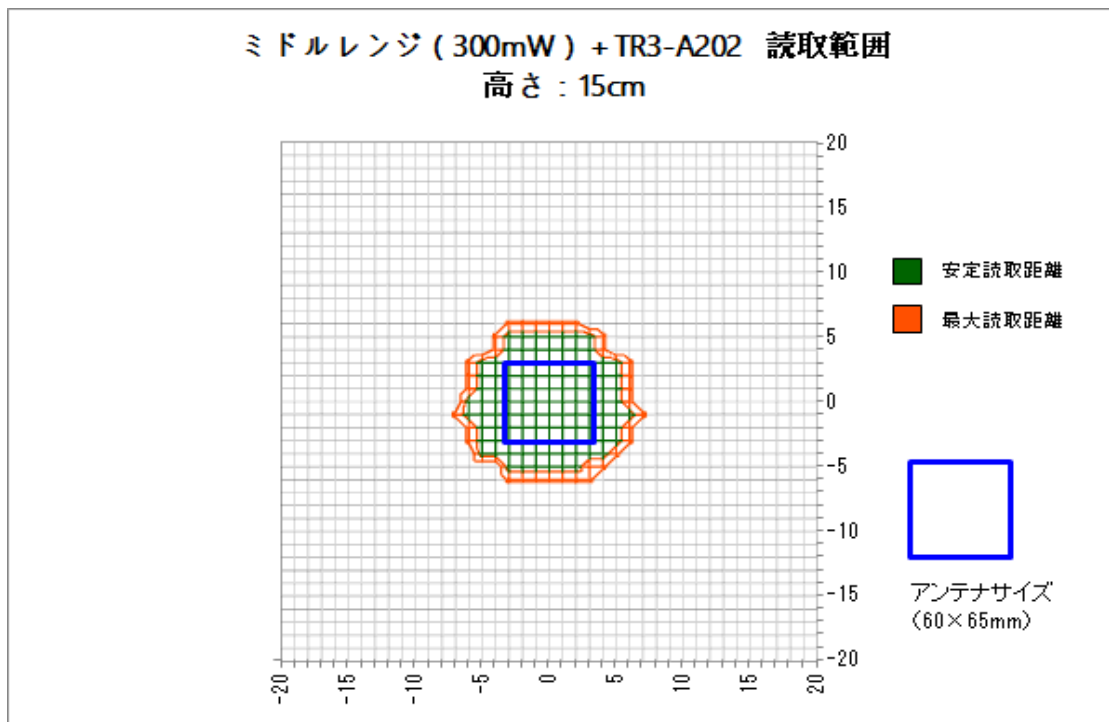
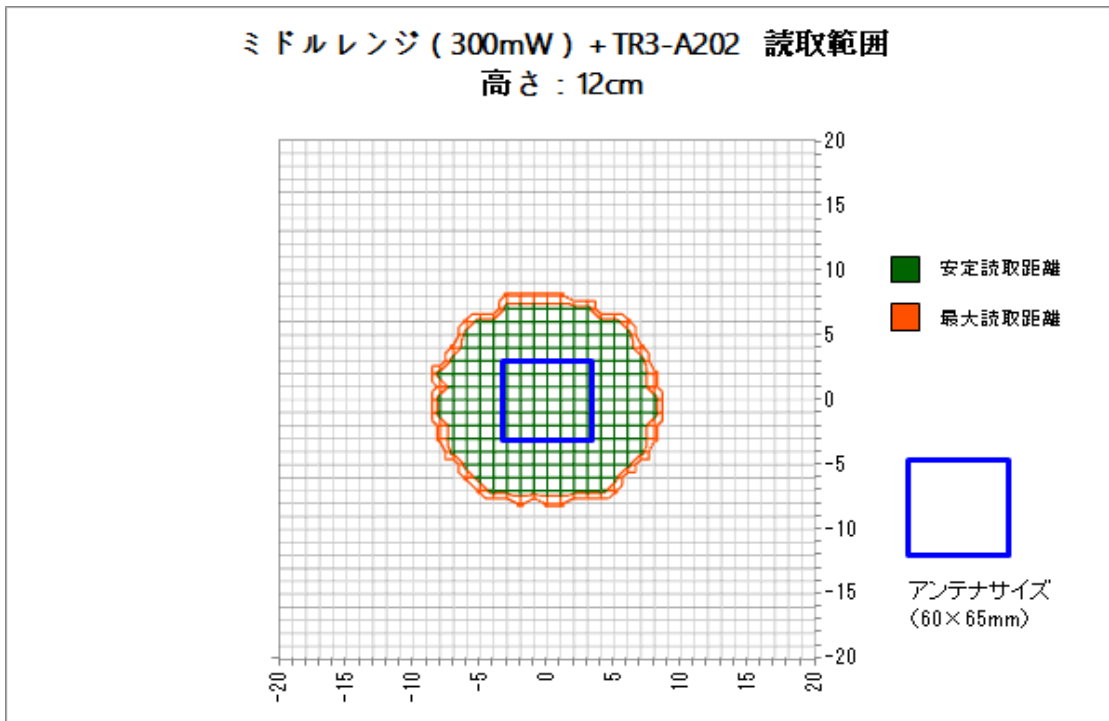

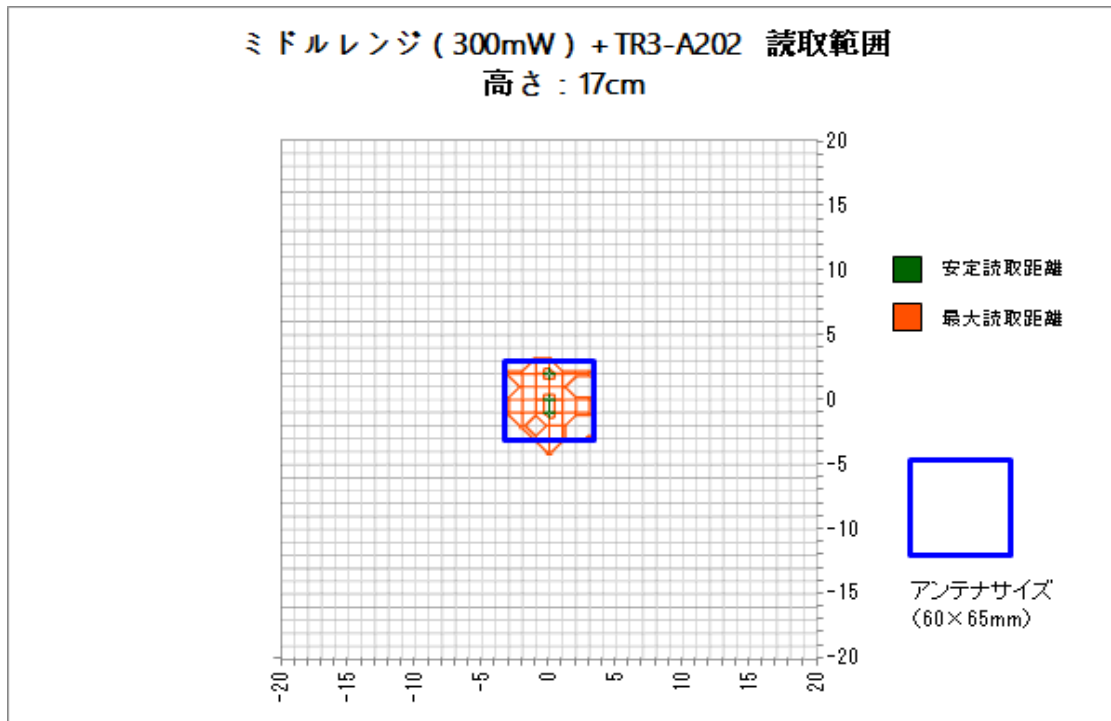

■読取範囲データ

対象アンテナ:TR3-A302

RFタグ :SMARTRAC社製 ICODE SLIXラベル HF RaceTrack-Book SLIX PaperTag 45×76

交信距離 :MAX 12cm

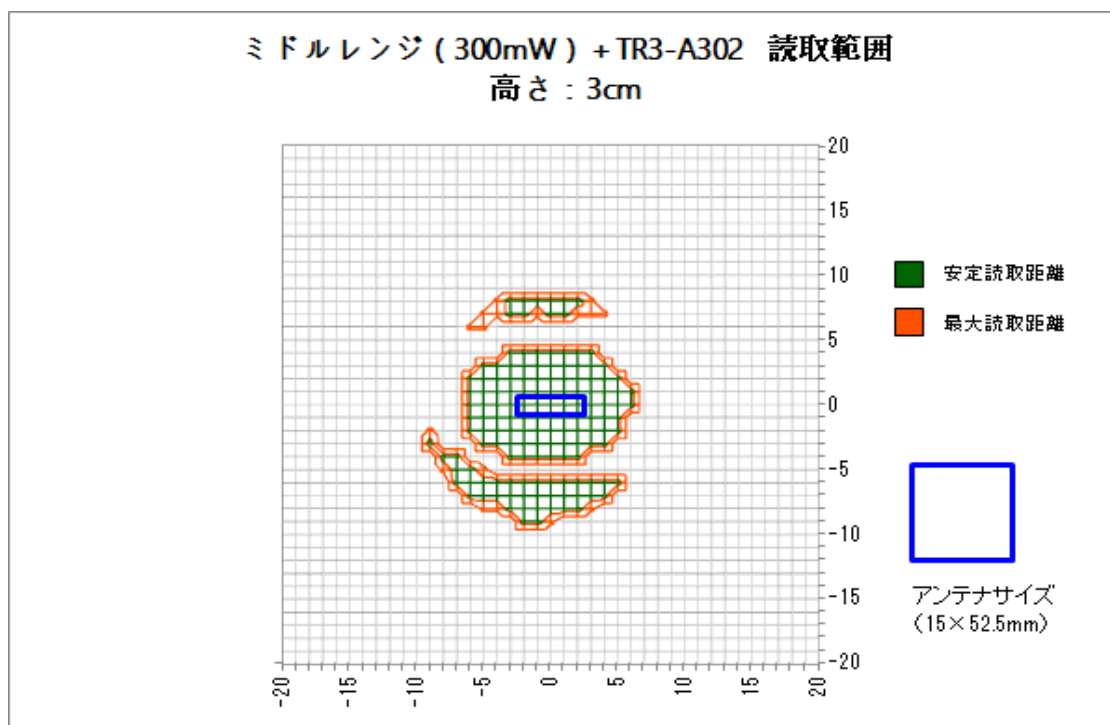
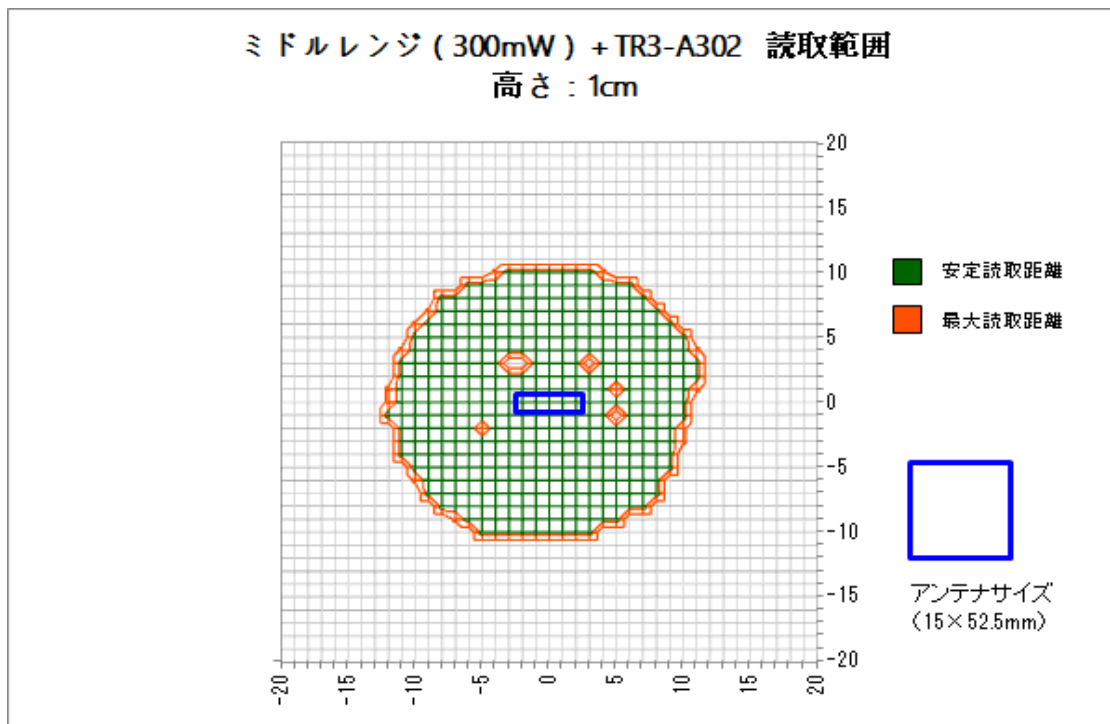

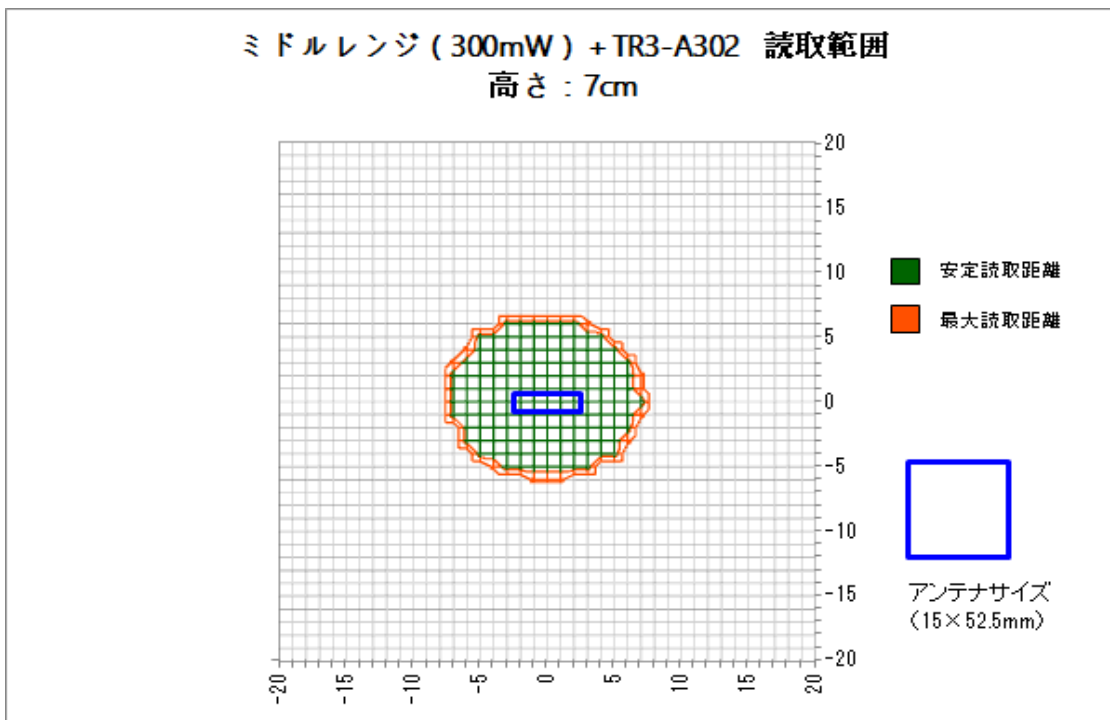
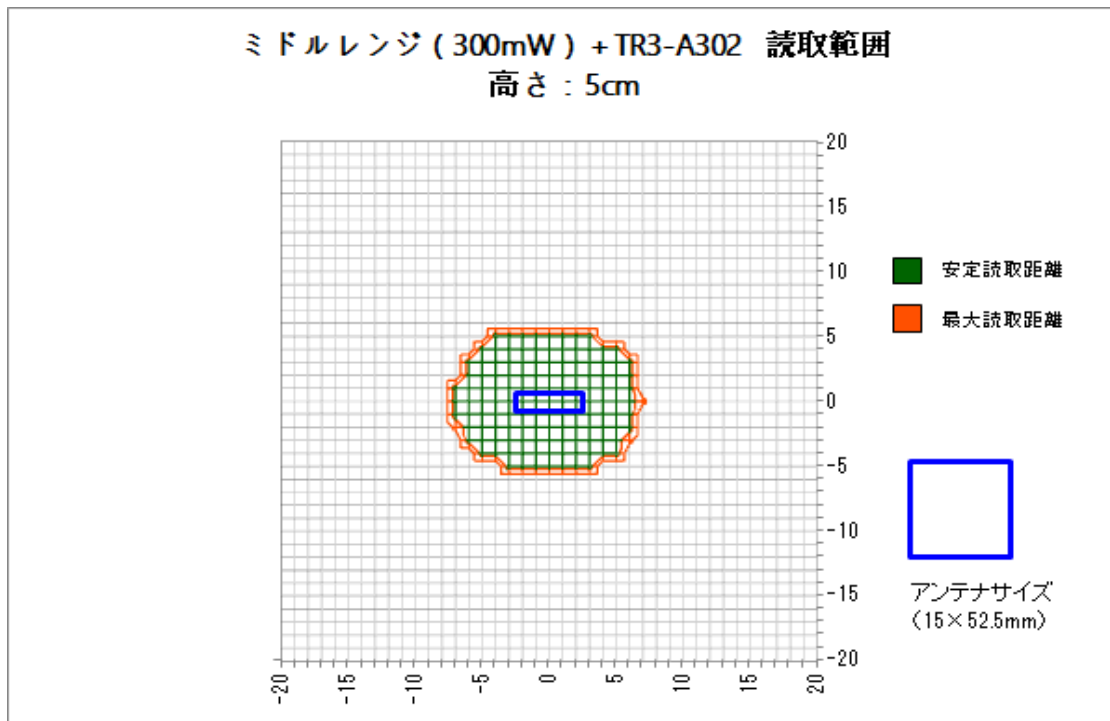

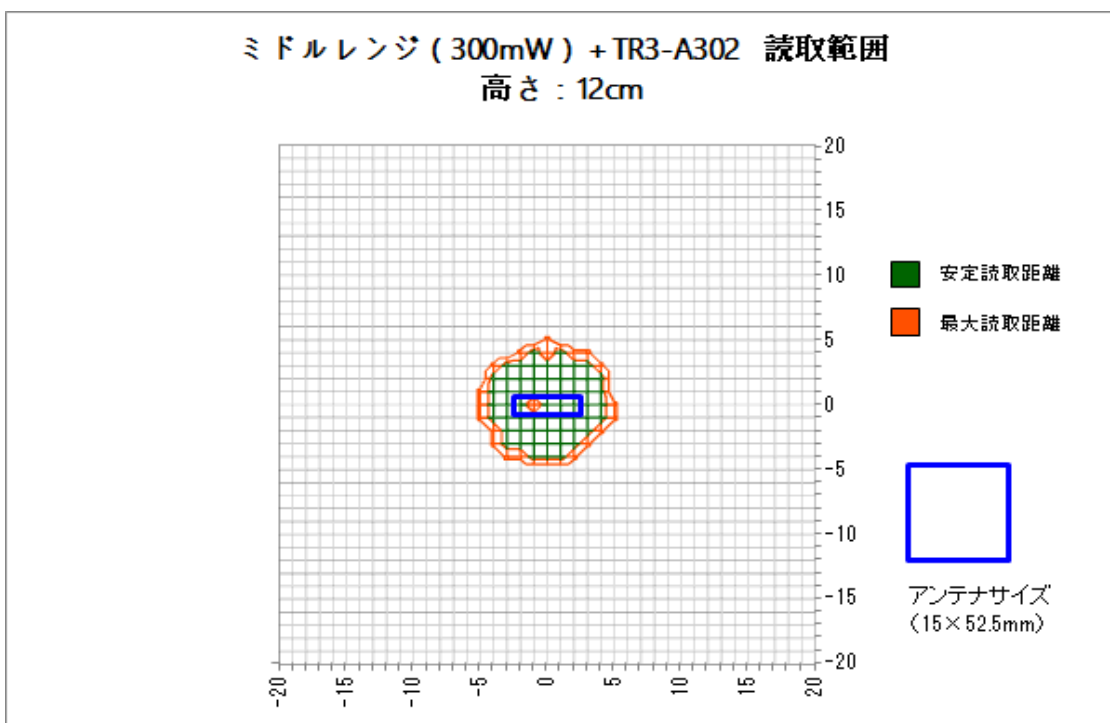
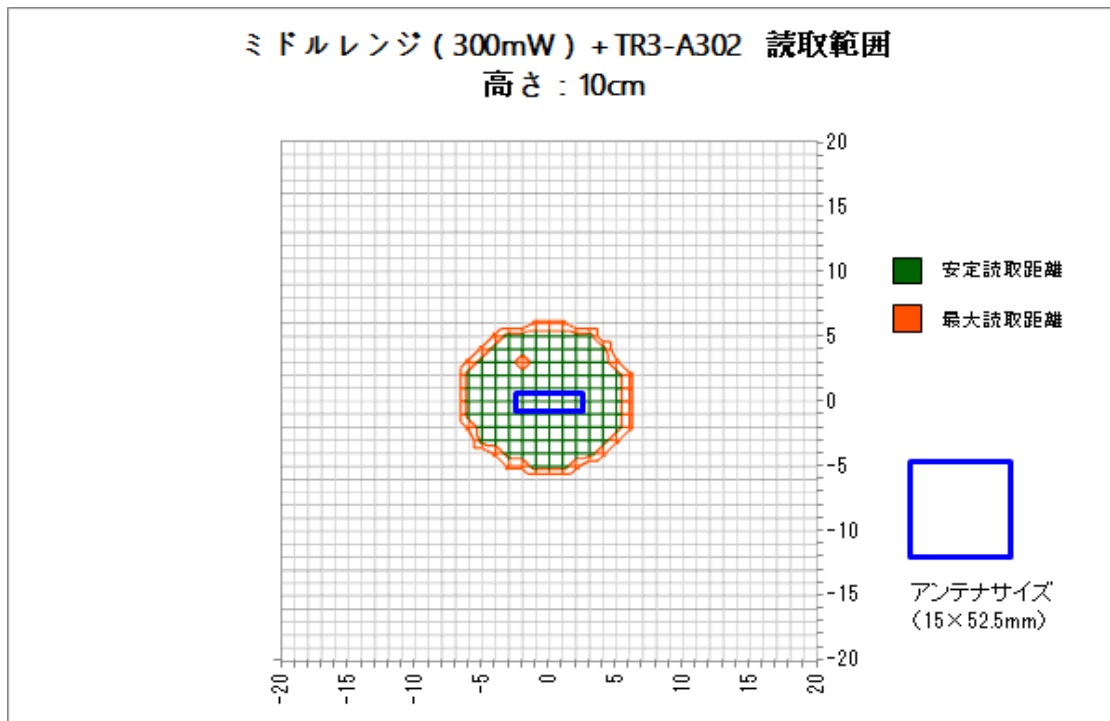

■読取範囲データ

対象アンテナ:TR3-A401

RFタグ :SMARTRAC社製 ICODE SLIXラベル HF RaceTrack-Book SLIX PaperTag 45×76

交信距離 :MAX 11cm

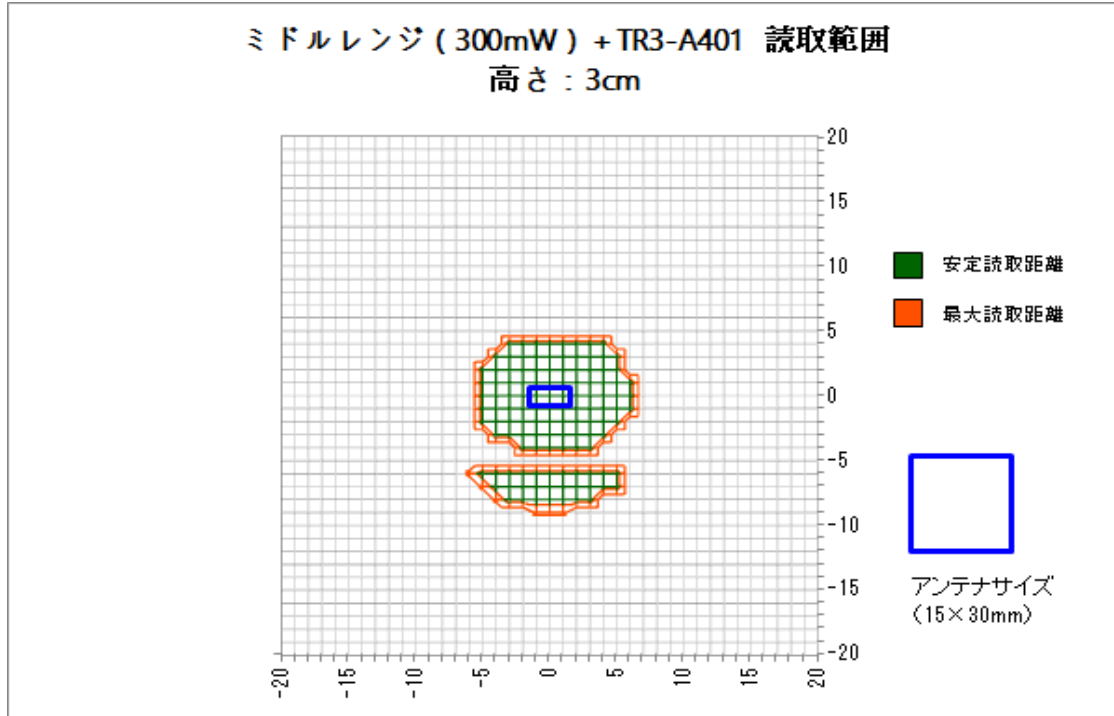
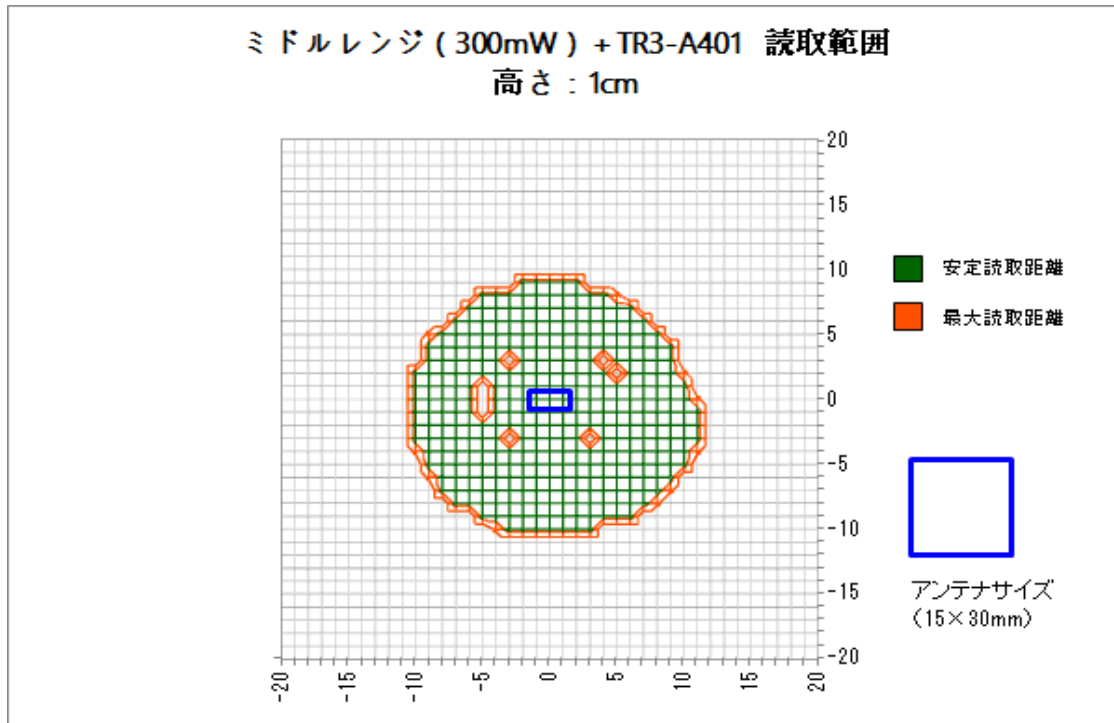

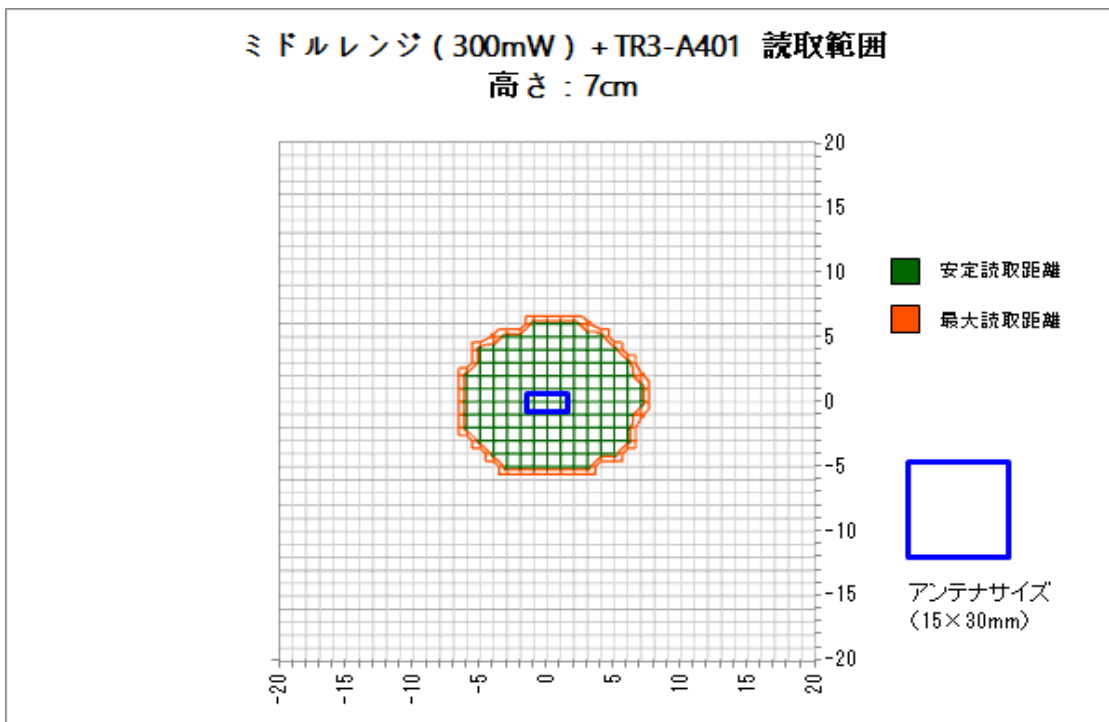
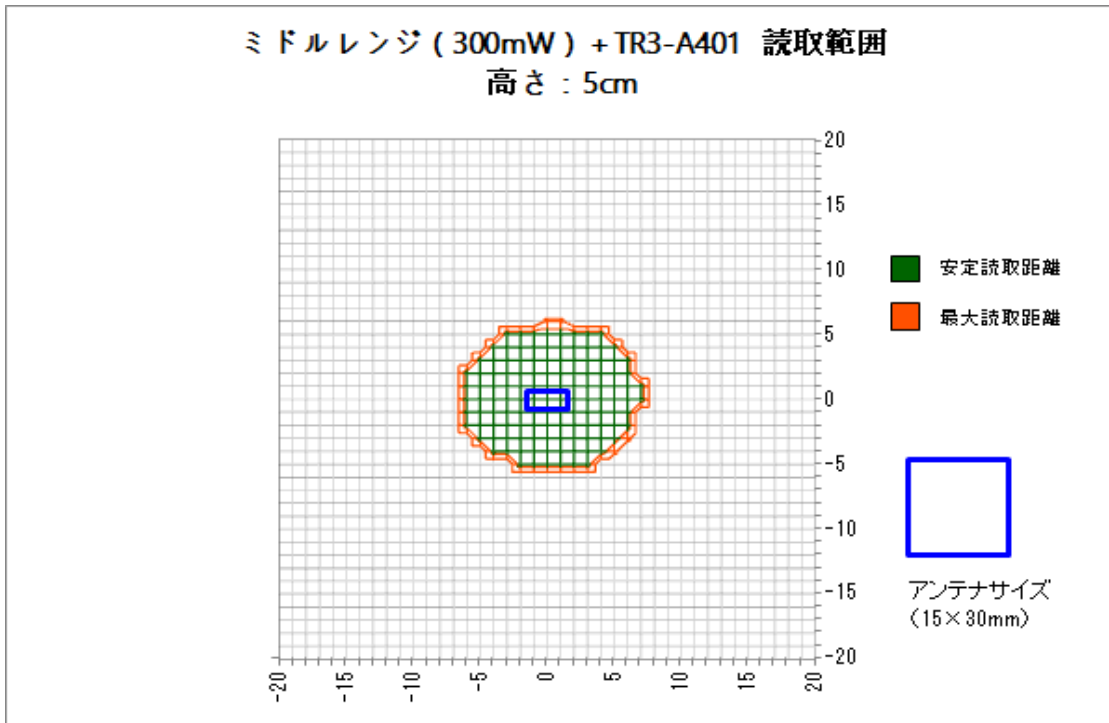

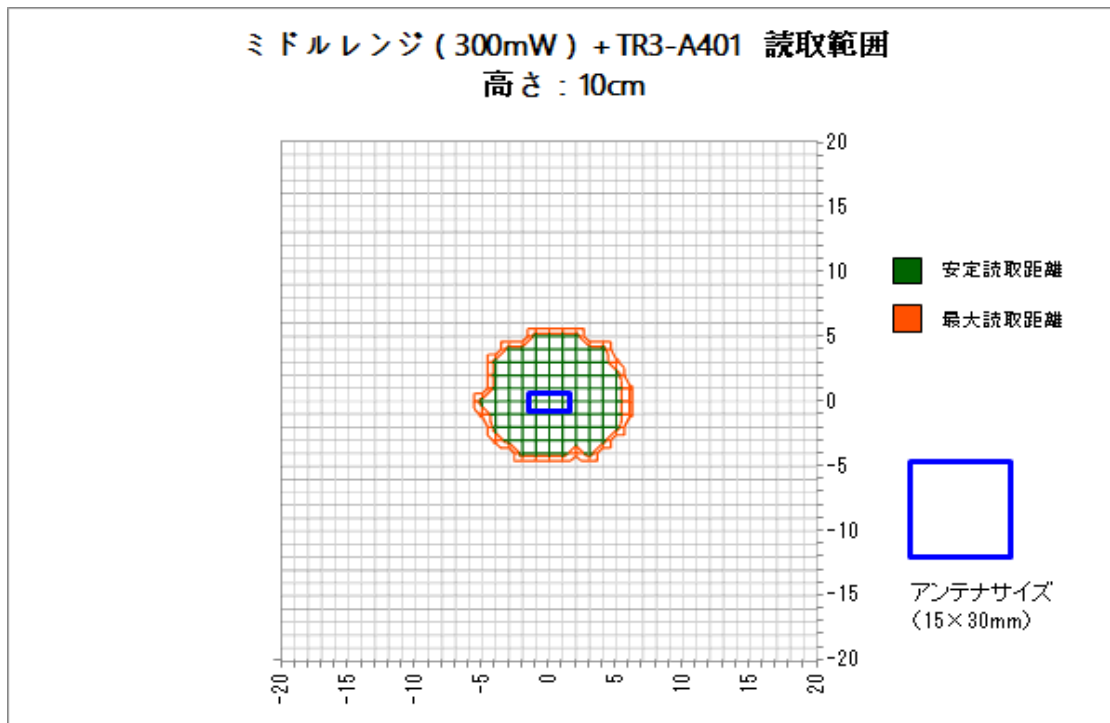

変更履歴

Ver No.	日付	内容
1.00	2018/11/16	新規作成